



installationsvejledning

Brink Air Control
Dansk



Air for Life

Indhold

1	Brugervejledning	3	10	Problemløsning og garanti	23
1.1	Beskrivelse af Brink Air Control	3	10.1	Problemløsning	23
1.2	Anvendte symboler	3	10.2	Garanti	23
2	Tekniske specifikationer	4	11	Bilag 1: Standardindstillinger for ugeprogrammer	24
2.1	Generelle produktspecifikationer	4	11.1	Standardindstillinger P1	24
2.2	Påvirkninger fra omgivelser	4	11.2	Standardindstillinger P2	25
2.3	Oversigt over betjeningslementer	4	11.3	Standardindstillinger P3	26
2.4	Oversigt over visninger på displayet hovedmenu	4	11	Bilag 2 Billeder	27
2.5	Ventilationsindstillinger	4	11.1	Billedoversigt betjeningslementer	27
3	Sikkerhedsforanstaltninger og sikkerhedsinstruktioner	5	11.2	Billedoversigt display	27
3.1	Generelt	5	11.3	Billede ventilationsindstillinger	28
3.2	Ved opstillingen	5	11.4	Billede løsne betjeningsmodulet	28
3.3	Ved brugen	6	11.5	Billede elektrisk tilslutning	28
3.4	Ved vedligeholdelse	6	11.6	Billede vægbeslag	29
3.5	For miljøet	6	11.7	Billede sætte betjeningsmodulet tilbage	29
4	Montage og installation (skal udføres af installatøren)	7	11.8	Billede melding om filter	30
4.1	Montage	7	11.9	Billede hovedmenu	30
4.1.1	Løsne betjeningsmodulet fra vægbeslaget	7	11.10	Billede nulstille melding om filter	31
4.1.2	Montere vægbeslaget	7	11.11	Billedets oplysninger om apparat	32
4.1.3	Elektrisk tilslutning	7	11.12	Billedets Basisindstillinger	33
4.1.4	Sætte betjeningsmodulet tilbage i vægbeslaget	8	11.13	Billede installatør menu	34
4.2	Installation	8			
4.2.1	Indstilling af sprog	8			
4.2.2	Indstilling af klokkeslæt	9			
4.2.3	Indstilling af dato	9			
4.2.4	Brink Air Control Vælg et apparat, som er tilsluttet	10			
5	Beskrivelse af betjeningen: Anvendelsesmåde	11			
5.1	Navigation: generel beskrivelse	11			
5.2	Vælg et apparat, som er tilsluttet Brink Air Control	11			
5.3	Ugeprogrammer P1, P2 og P3	11			
5.3.1	Standardindstillinger P1, P2 og P3	11			
5.3.2	Oprette et P1 program	12			
5.3.3	Oprette et P2 program	13			
5.3.4	Oprette et P3 program	14			
5.4	Aktivere en programtype (P1, P2 eller P3)	16			
5.5	Midlertidig tilsidesættelse af et program	16			
5.6	Tilsidesættelse af et program i en længere periode	16			
5.7	Indstille værdier for ventilationsindstillinger	17			
5.8	Forespørge indstillinger	18			
5.9	Fabriksindstillinger for det tilsluttede apparat	18			
6	Vedligeholdelse	19			
6.1	Generel vedligeholdelse	19			
6.2	Rengøre eller udskifte filteret	19			
6.2.1	Melding om filter	19			
6.2.2	Udtage, rengøre eller udskifte filtre	19			
6.2.3	Nulstille melding om filter	19			
7	Demontering	20			
8	Reparation	21			
9	Miljø	22			

1 Brugervejledning

Kære kunde,

Tak fordi du valgte Brink Air Control. Denne brugervejledning indeholder alle informationer, som du skal bruge til at lære produktet hurtigt at kende. Læs venligst denne information grundigt igennem, før du tager produktet i brug.

Denne brugervejledning er beregnet til installatøren og slutbrugeren af Brink Air Control. Ved hjælp af indholdsfortegnelsen kan du finde den information, som du skal bruge, i brugervejledningen.

Dette er den udvidede brugervejledning. Foruden denne brugervejledning findes også en lynstartvejledning.

Opbevar denne brugervejledning omhyggeligt!

For yderligere oplysninger eller hvis du vil bestille brugervejledninger kan du kontakte:

Brink Climate Systems B.V.
Mailbox 11
NL-7950 AA, Staphorst, Holland
T: +31 (0) 522 46 99 44
F: +31 (0) 522 46 94 00
E: info@brinkclimatesystems.com
www.brinkclimatesystems.com

1.1 Beskrivelse af Brink Air Control

Brug som er i henhold til formålet og utilsigtet brug

Brink Air Control skal bruges i kombination med produkter, som er godkendt af Brink Climate Systems B.V. Brink Climate Systems B.V. kan ikke drages til ansvar for eventuel skade, der skyldes utilsigtet, forkert eller u hensigtsmæssig brug. Det er vigtigt, at du forstår indholdet i denne brugervejledning fuldt ud.

Funktionsmåde med andre apparater

Brink Air Control er tilsluttet andre apparater. For at sikre en god funktion er Brink Air Control også afhængig af sådanne andre apparaters funktionsmåde. For at kunne bruge Brink Air Control kræves, at disse apparater er til stede og at disse apparater virker korrekt.

1.2 Anvendte symboler



Advarsel!

Bruger kan kvæste sig selv (alvorligt) eller beskadige produktet alvorligt. En advarsel gør opmærksom på skade på brugeren eller produktet, hvis brugeren ikke udfører procedurerne omhyggeligt.



Forsigtig!

Der er risiko for, at der opstår skade på produktet. "Forsigtig" gør opmærksom på, at der kan opstå skade på produktet, hvis brugeren ikke udfører procedurerne omhyggeligt.



Bemærk!

En bemærkning indeholder yderligere oplysninger til brugeren. En bemærkning gør brugeren opmærksom på mulige problemer.

2 Tekniske specifikationer

2.1 Generelle produktspecifikationer

Produktbeskrivelse

Navn:	Brink Air Control
Model/ Type:	Brink Climate Systems B.V.

Tekniske produktspecifikationer

Spænding::	15 til 24 Volt
Strømforbrug:	1,5 Watt
Beskyttelsesklasse:	IP30
Gangreserve:	> 48 timer

Omgivelsesbetingelser

Omgivelsestemperatur:	0 °C til 50 °C
Opbevaringstemperatur:	-20 °C til 60 °C
Luftfugtighed:	10% til 90%
Øvrige:	Kun beregnet til indendørs brug

2.2 Påvirkninger fra omgivelser

For at sikre en god funktion skal Brink Air Control opstilles og bruges i et rum med passende omgivelsesbetingelser. Brink Air Control må kun hænges op indendørs, men ikke i nærheden af en varmekilde, radiator, på steder, hver der er træk eller i fugtige omgivelser. Brink Air Control må heller ikke udsættes for direkte strålingsvarme (sollys).

Brink Air Control må heller ikke hænges op i nærheden af et magnetfelt, fordi dette kan medføre skade på interne komponenter.

2.3 Oversigt over betjeningselementer

Brink Air Control er udstyret med nogle taster, som apparatet kan betjenes med: (→ [Billedoversigt betjeningselementer](#) side 27)

2.4 Oversigt over visninger på displayet hovedmenu

(→ [Billedoversigt display](#) side 27)

2.5 Ventilationsindstillinger

Brink Air Control har fire ventilationsindstillinger. Du kan selv aktivere en ventilationsindstilling (for yderligere oplysninger se → [Billed ventilationsindstillinger](#) side 28). Du kan selv ændre værdien af hver ventilationsindstilling (for yderligere oplysninger se afsnit → [Beskrivelse af betjeningen: Anvendelsesmåde](#) side 11). Du kan få vist indstillingsværdierne i menuen Information om apparat (se → [Billedets Basisindstillinger](#) side 33 og afsnit → [Forespørge indstillinger](#) side 18).

3 Sikkerhedsforanstaltninger og sikkerhedsinstruktioner

3.1 Generelt



Advarsel!

Alt installations- og montagearbejde, som kræves til at kunne tage Brink Air Control i brug, skal udføres af en installatør, som er godkendt af Brink Climate Systems B.V..



Advarsel!

Afbryd øjeblikkeligt strømforsyningen til Brink Air Control ved at trække stikket på det tilsluttede apparat ud af stikkontakten, hvis:

- Brink Air Control komponenter er blottagt, gennemboret, fugtige eller er faldt ned på gulvet;
- strømforsyningskablet er beskadiget;
- strømforsyningskablet er beskadiget;

Kontakt herefter Brink Climate Systems B.V. eller leverandøren.



Bemærk!

Brug aldrig andre (reserve)dele end de originale (reserve)dele.



Bemærk!

Brug kun Brink Air Control indendørs ved temperaturer mellem 0 °C og 50 °C og ved en relativ luftfugtighed mellem 10 % og 90 %.



Bemærk!

Hvis Brink Air Control går i stykker eller apparatet bliver nulstillet til fabriksindstillingerne, går alle indstillinger (bortset fra meldingen om filteret) tabt. Der er ingen sikkerhedskopi tilgængelig.

3.2 Ved opstillingen



Bemærk!

Montagen og installationen skal udføres af en installatør, der er godkendt af Brink Climate Systems B.V.. Ved opstillingen skal der tages hensyn til følgende krav:

- Brink Air Control skal anbringes i en højde på ca. 1,65 meter over gulvet;
- Brink Air Control må ikke være dækket til af f.eks. et gardin eller et skab;
- Se afsnit → [Påvirkninger fra omgivelser](#) side 4 for kravene til omgivelserne.

3.3 Ved brugen



Bemærk!

Indstillinger, som ikke fremgår af brugervejledningen, er beregnet til installatører, der er godkendt af Brink Climate Systems B.V. Ændr ikke disse indstillinger.

3.4 Ved vedligeholdelse



Forsigtig!

Rengør skærmen med en blød klud.



Forsigtig!

Brug ikke vand og/eller (rengørings)væske på skærmen.

3.5 For miljøet



Bemærk!

Brink Air Control må ikke bortskaffes som blandet kommunalt affald, men skal indsamles særskilt.



Bemærk!

Informér dig i dit område om mulighederne for at indlevere Brink Air Control, når apparatets brugstid er udløbet. Smid ikke elektriske apparater og komponenter væk, men undersøg, om (komponenterne i) Brink Air Control kan indleveres, genvindes eller genbruges.

4 Montage og installation (skal udføres af installatøren)

Montagen og installationen skal udføres af en installatør, der er godkendt af Brink Climate Systems B.V..

4.1 Montage

Du skal udføre de trin, som er beskrevet i afsnit → [Løsne betjeningsmodulet fra vægbeslaget](#) side 7. til → [Sætte betjeningsmodulet tilbage i vægbeslaget](#) side 8, én ad gangen for at montere Brink Air Control.

4.1.1 Løsne betjeningsmodulet fra vægbeslaget

Løsn betjeningsmodulet fra vægbeslaget. Det gøres på følgende måde (→ [Billede løsne betjeningsmodulet](#) side 28):

- Skub betjeningsmodulet op over de to føringsprofiler på vægbeslaget, således at betjeningsmodulet kan fjernes.

4.1.2 Montere vægbeslaget

Vægbeslaget kan fastgøres på en indbygningsstikdåse (Ø 55 mm) eller det kan monteres direkte på væggen ved hjælp af skruer og rawplugs.

- Skru vægbeslaget på den rigtige position på væggen. Brug standard fastgørelshullerne i vægbeslaget (se → [Billede vægbeslag](#) side 29).



Bemærk!

Se afsnit → [Ved opstillingen](#) side 5 for mere information om placering af Brink Air Control.

4.1.3 Elektrisk tilslutning

Gør følgende for at tilslutte Brink Air Control til strømmen (se → [Billede elektrisk tilslutning](#) side 28):

- Før kablet med to ledere (fra apparatet, som skal tilsluttes) gennem åbningen på bagsiden af vægbeslaget.
- Kontrollér, om kabelenderne er afisoleret på den rigtige måde. Hvis ikke, skal du stadig gøre det.
- Fastskru kablet til klemrække nr. 1 og nr. 2. Se installationsvejledningen til det apparat, som skal tilsluttes, for mere information om den korrekte tilslutning.

4.1.4 Sætte betjeningsmodulet tilbage i vægbeslaget

Placer betjeningsmodulet i vægbeslaget, som er monteret på væggen. Det gøres på følgende måde: (se → [Billede sætte betjeningsmodulet tilbage](#) side 29):

- Skub betjeningsmodulet ned over de to føringsprofiler; vær opmærksom på, at vægbeslagets føringsprofiler er placeret korrekt i betjeningsmodulets udsparinger, der er beregnet til dette formål.



Bemærk!

Betjeningsmodulet skal kunne klikkes på vægbeslaget. Kun i dette tilfælde er en korrekt elektrisk forbindelse garanteret.

4.2 Installation

4.2.1 Indstilling af sprog

Du kan indstille det sprog, som menuerne skal vises på. Gør følgende for at indstille det ønskede sprog (se → [Billedoversigt betjeningslementer](#) side 27 , → [Billedoversigt display](#) side 27 & → [Billedets Basisindstillinger](#) side 33):

- Tryk om nødvendigt flere gange på Return-tasten "2" for at åbne hovedskærmen (Main screen).
- Tryk på "1" . 'Hovedmenuen (Main menu)' åbnes.
- Vælg 'Basisindstillinger (Basic settings)' ved at dreje på "1"
- Tryk på "1" . 'Basisindstillinger (Basic settings)' åbnes.
- Vælg 'Sprog (Language)' ved at dreje på "1"
- Vælg et sprog ved at dreje på "1";
- Tryk på "1" for at indstille det valgte sprog.
- Tryk om nødvendigt flere gange på Return-tasten "2" for at gå til hovedskærmen.



Bemærk!

Hvis Brink Air Control er indstillet til et andet sprog end hollandsk, svarer navnene på de beskrevne menuemner ikke til menuemnerne i denne brugervejledning.

4.2.2 Indstilling af klokkeslæt

Du kan indstille klokkeslættet. Klokkeslættet vises på hovedskærmen. Brink Air Control angiver kun tiden i 24-timers visning. Gør følgende for at indstille klokkeslættet (se → [Billedeoversigt betjeningselementer](#) side 27):

- Tryk om nødvendigt flere gange på Return-tasten "2" for at åbne hovedskærmen (Main screen).
- Tryk på "1" . 'Hovedmenuen (Main menu)' åbnes.
- Vælg 'Basisindstillinger (Basic settings)' ved at dreje på "1"
- Tryk på "1" . 'Basisindstillinger (Basic settings)' åbnes.
- Vælg 'Ur (Clock)' ved at dreje på "1"
- Tryk på "1" . 'Ur (Clock)' åbnes.
- Indstil klokkeslættet ved at dreje på "1"
- Tryk på "1" for at bekræfte klokkeslættet.
- Gentag de to forrige trin for at indstille både minutter og sekunder.
- Tryk om nødvendigt flere gange på Return-tasten "2" for at gå til hovedskærmen.

4.2.3 Indstilling af dato

Du kan indstille datoen. Datoen vises på hovedskærmen. Gør følgende for at indstille datoen (se → [Billedeoversigt betjeningselementer](#) side 27 , → [Billede hovedmenu](#) side 30 & → [Billedets Basisindstillinger](#) side 33):

- Tryk om nødvendigt flere gange på Return-tasten "2" for at åbne hovedskærmen (main screen).
- Tryk på "1" . 'Hovedmenuen (Main menu)' åbnes.
- Vælg 'Basisindstillinger (Basic settings)' ved at dreje på "1"
- Tryk på "1" . 'Basisindstillinger (Basic settings)' åbnes.
- Vælg 'Dato (Date)' ved at dreje på "1"
- Tryk på "1" . 'Dato (Date)' åbnes. Ændr dagen ved at dreje.
- Tryk på "1" for at bekræfte dagen.
- Gentag de to forrige trin for at indstille både måneder og årstallet.
- Tryk om nødvendigt flere gange på Return-tasten "2" for at gå til hovedskærmen.

4.2.4 Brink Air Control Vælge et apparat, som er tilsluttet

Hvis flere apparater er tilsluttet Brink Air Control, kan du vælge, hvilket apparat du vil regulere ved hjælp af Brink Air Control. Gør følgende for at vælge det ønskede apparat (se → [Billedeoversigt betjeningslementer](#) side 27 & → [Billede installatør menu](#) side 34):

- Tryk om nødvendigt flere gange på Return-tasten "2" for at gå til hovedskærmen.
- Tryk på "1" . 'Hovedmenuen (Main menu)' åbnes.
- Vælg 'Installatør (Installer)' ved at dreje på "1"
- Tryk på "1" . 'Installatør (Installer)' åbnes.
- Vælg det ønskede apparat ved at dreje på "1"
- Tryk på "1" for at bekræfte det ønskede apparat.

Hvis kun ét apparat er tilsluttet, kan man ikke vælge mellem flere apparater, og der står kun VGV-apparat (HRU-appliance)

5 Beskrivelse af betjeningen: Anvendelsesmåde

Ved hjælp af Brink Air Control kan du forøge eller formindske ventilationsindstillingen. Dette kan gøres ved at indstille et program. Når programmet kører, kan du midlertidigt tilsidesætte det.

5.1 Navigation: generel beskrivelse

Navigere gennem menuerne

Brink Air Control styring har menuer, som du kan navigere igennem. Dette gøres ved hjælp af indstillingsknappen "1". Du scroller gennem menuerne ved at dreje på indstillingsknappen "1" (→ [Billedoversigt betjeningselementer](#) side 27). Et menuemne, som du har valgt, kan åbnes ved at trykke på indstillingsknappen "1" (→ [Billede hovedmenu](#) side 30).

Vende tilbage til hovedskærmen

Hovedskærmen (se → [Billedoversigt display](#) side 27) er startskærmen for Brink Air Control. Du kan altid vende tilbage til hovedskærmen ved at trykke nogle gange på Return-tasten "2" (→ [Billedoversigt betjeningselementer](#) side 27). Hvor mange gange du skal trykke på Return-tasten er afhængigt af, på hvilket niveau i menuen du befinder dig. Du behøver ikke være bange for at du trykker for ofte på Return-tasten.

5.2 Vælg et apparat, som er tilsluttet Brink Air Control

Hvis flere apparater er tilsluttet Brink Air Control, kan du vælge, hvilket apparat du vil regulere ved hjælp af Brink Air Control. Se afsnit → [Brink Air Control Vælg et apparat, som er tilsluttet](#) side 10 for yderligere oplysninger.

5.3 Ugeprogrammer P1, P2 og P3:

Reguleringen af ventilationsindstillingen kan programmeres i et ugeprogram. Du kan vælge mellem programmerne P1, P2 og P3.

Program P1

Bruges til at oprette et dagsprogram, som gælder alle ugens dage.

Program P2

Bruges til at oprette to dagsprogrammer.
Et dagsprogram til hverdage 'ma-fre' og et dagsprogram til weekenden 'lø-sø'.

Program P3

Bruges til at oprette syv dagsprogrammer.
Særskilte programmer til hver ugedag.

5.3.1 Standardindstillinger P1, P2 og P3

Brink Air Control har ugeprogrammer, som er indstillet som standardprogrammer. Du kan finde disse indstillinger i bilag → [Bilag 1: Standardindstillinger for ugeprogrammer](#) side 24.

5.3.2 Oprette et P1 program

→ [Billedeoversigt betjeningslementer](#) side 27

- Tryk om nødvendigt flere gange på Return-tasten "2" for at gå til hovedskærmen.
- Tryk på 'Indstilling og aktivering af tidsstyring'. "3";
- Vælg 'P1 uge' ved at dreje på "1"
- Tryk på "1". 'P1 uge' åbnes.

Du kan vælge mellem 'Periode 1', 'Periode 2', 'Periode 3', 'Periode 4', 'Periode 5' og 'Periode 6'. Hver periode er en del af den dag, hvor du kan indstille ventilationsindstillingen. Gør følgende for at indstille Periode 1:

- Vælg 'Periode 1' ved at dreje på "1"
- Tryk på "1", 'Periode 1' åbnes.
- Vælg 'Starttid' ved at dreje på "1"
- Tryk på "1", 'Starttid' åbnes.
- Indstil starttiden ved at dreje på "1"
- Du kan vælge en tid mellem kl. 3.00 og kl. 2.59.



Når man i en periode drejer tiden tilbage til der står striber, så slettes denne periode og den forrige periode.

- Tryk på "1" for at bekræfte starttiden.

Indstil nu ventilationsindstillingen for Periode 1. Det gøres på følgende måde:

- Vælg 'Ventilationsindstilling' ved at dreje på "1"
- Tryk på "1", 'Ventilationsindstilling' åbnes.
- Indstil ventilationsindstillingen for periode 1 ved at dreje på "1"
- Tryk på "1" for at bekræfte ventilationsindstillingen for periode 1.

Du har indstillet ventilationsindstillingen for periode 1. Du kan indstille periode 2 til 6 på samme måde. En periode slutter, når en ny periode starter.

5.3.3 Oprette et P2 program

→ [Billedeoversigt betjeningslementer](#) side 27

- Tryk om nødvendigt flere gange på Return-tasten "2" for at gå til hovedskærmen.
- Tryk på 'Indstilling og aktivering af tidsstyring'. "3"
- Vælg 'P2 uge/weekend' ved at dreje på "1"
- Tryk på "1" . 'P2 uge/weekend' åbnes.

Du kan vælge mellem 'Uge' og 'Weekend'. Under 'Uge' kan du indstille et dagsprogram til mandag til fredag. Under 'Weekend' kan du indstille et dagsprogram til lørdag og søndag.

Uge

- Vælg 'Uge' ved at dreje på "1"
- Tryk på "1" . 'Uge' åbnes.

[*] Du kan vælge mellem 'Periode 1', 'Periode 2', 'Periode 3', 'Periode 4', 'Periode 5' og 'Periode 6'. Hver periode er en del af den dag, hvor du kan indstille ventilationsindstillingen.

Gør følgende for at indstille Periode 1:

- Vælg 'Periode 1' ved at dreje på "1"
- Tryk på "1" , 'Periode 1' åbnes.
- Vælg 'Starttid' ved at dreje på "1"
- Tryk på "1" , 'Starttid' åbnes.
- Indstil starttiden ved at dreje på "1"; Du kan vælge en tid mellem kl. 3.00 og kl. 2.59.
- Tryk på "1" for at bekræfte starttiden.

Indstil nu ventilationsindstillingen for Periode 1.
Det gøres på følgende måde:

- Vælg 'Ventilationsindstilling' ved at dreje på "1"
- Tryk på "1" , 'Ventilationsindstilling' åbnes.
- Indstil ventilationsindstillingen for periode 1 ved at dreje på "1"
- Tryk på "1" for at bekræfte luftstrømningshastigheden for periode 1.

Du har indstillet ventilationsindstillingen for periode 1. Du kan indstille periode 2 til 6 på samme måde. En periode slutter, når en ny periode starter.

Weekend

- Udfør trinnene i afsnit 5.3.3, indtil du kan vælge mellem 'Uge' og 'Weekend'.
- Vælg 'Weekend' ved at dreje på "1"
- Tryk på "1" . 'Weekend' åbnes.
- Udfør trinnene i afsnit 5.3.3 ved (*).

5.3.4 Oprette et P3 program

→ [Billedeoversigt betjeningslementer](#) side 27

- Tryk om nødvendigt flere gange på Return-tasten "2" for at gå til hovedskærmen.
- Tryk på 'Indstilling og aktivering af tidsstyring' ."3"
- Vælg 'P3 dag' ved at dreje på "1"
- Tryk på "1" . 'P3 dag' åbnes.

(*) Du kan vælge mellem dagene mellem 'mandag' til 'søndag'. Gør følgende for at indstille et dagsprogram for mandag:

- Vælg 'Mandag' ved at dreje på "1"
- Tryk på "1" . 'Mandag' åbnes.

Du kan vælge mellem 'Periode 1', 'Periode 2', 'Periode 3', 'Periode 4', 'Periode 5' og 'Periode 6'. Hver periode er en del af den dag, hvor du kan indstille ventilationsindstillingen. Gør følgende for at indstille Periode 1:

- Vælg 'Periode 1' ved at dreje på "1"
- Tryk på "1" , 'Periode 1' åbnes.
- Vælg 'Starttid' ved at dreje på "1"
- Tryk på "1" , 'Starttid' åbnes.
- Indstil starttiden ved at dreje på "1" ; Du kan vælge en tid mellem kl. 3.00 og kl. 2.59.
- Tryk på "1" for at bekræfte starttiden.

Indstil nu ventilationsindstillingen for Periode 1.
Det gøres på følgende måde:

- Vælg 'Ventilationsindstilling' ved at dreje på "1"
- Tryk på "1" , 'Ventilationsindstilling' åbnes.
- Indstil ventilationsindstillingen for periode 1 ved at dreje på "1"
- Tryk på "1" bekræfte ventilationsindstillingen for periode 1.

Du har indstillet ventilationsindstillingen for periode 1. Du kan indstille periode 2 til 6 på samme måde. En periode slutter, når en ny periode starter. Hvis du har oprettet et dagsprogram til mandag, kan du gøre det samme for ugens øvrige dage. Gentag trinnene i afsnit 5.3.4, men vælg efter (*) en anden dag i stedet for 'Mandag'.

5.4 Aktivere en programtype (P1, P2 eller P3)

Brink Air Control har tre typer af ugeprogrammer: P1, P2 og P3. Du kan programmere ugeprogrammerne selv; se afsnit → [Ugeprogrammer P1, P2 og P3](#): side 11 for yderligere oplysninger.

Gør følgende for at programmere et af ugeprogrammerne (se → [Billedeoversigt betjeningslementer](#) side 27):

- Tryk om nødvendigt flere gange på Return-tasten "2" for at gå til hovedskærmen.
- Tryk på 'Indstilling og aktivering af tidsstyring'. "3";
- Vælg 'Aktiver program' ved at dreje på "1"
- Tryk på "1" . 'Aktiver program' åbnes
- Vælg P1, P2 eller P3 ved at dreje på "1"
- Tryk på "1" for at aktivere P1, P2 eller P3.

5.5 Midlertidig tilsidesættelse af et program

Du kan tilsidesætte programmet midlertidigt. Dette gøres ved at udføre følgende trin (se → [Billedeoversigt betjeningslementer](#) side 27):

- Tryk om nødvendigt flere gange på Return-tasten "2" for at gå til hovedskærmen.
- Tryk på 'Udenomkobling af tidsstyring' "5".
- Drej på "1" for at indstille ventilationsindstillingen midlertidig.

Bemærk!



Øverst på skærmen står til hvilket tidspunkt den ventilationsindstilling, du lige har indstillet, skal gælde. Efter dette tidspunkt genaktiveres programmet. Hvis apparatet tilsidesættes i den maksimale indstilling, tager tilsidesættelsesperioden 30 minutter. Du kan også fortryde dette ved at trykke på Return-tasten "2".

5.6 Tilsidesættelse af et program i en længere periode

Hvis du har indstillet et program, kan du tilsidesætte det manuelt, f.eks. i forbindelse med ferien. Gør følgende for at tilsidesætte programmet (se → [Billedeoversigt betjeningslementer](#) side 27):

- Tryk om nødvendigt flere gange på Return-tasten "2" for at gå til hovedskærmen.
- Tryk på "4" . 'Manuelt' vises på displayet
- Drej på "1" for at indstille ventilationsindstillingen.

Programmet tilsidesættes nu af den manuelle indstilling. Tryk på Return-tasten for at fortryde den manuelle indstilling "2" . Der kan ikke trykkes på Return-tasten "2" ca. 10 sekunder efter den sidste indstilling!

5.7 Indstille værdier for ventilationsindstillinger

Du kan selv indstille værdien for hver enkelt ventilationsindstilling. Det gøres på følgende måde (se → [Billedeoversigt betjeningselementer](#) side 27 & → [Billede installatør menu](#) side 34):

- Tryk om nødvendigt flere gange på Return-tasten "2" for at gå til hovedskærmen.
- Tryk på "1" . 'Hovedmenuen (Main menu)' åbnes.
- Vælg 'Installatør (Installer)' ved at dreje på "1".
- Tryk på "1" . 'Installatør (Installer)' åbnes.
- Vælg det ønskede apparat ved at dreje på "1"
- Tryk på "1" for at bekræfte det ønskede apparat (eller vælg GV-apparat, hvis kun ét apparat er tilsluttet).
- Vælg 'Apparatindstillinger' ved at dreje på "1" .
- Tryk på "1" . 'Apparatindstillinger' åbnes.
- Vælg 'Luftflow - indstilling 0' ved at dreje på "1"



Bemærk!

'Luftflow 0' refererer til ventilationsindstilling



'Luftflow 1' refererer til ventilationsindstilling



'Luftflow 2' refererer til ventilationsindstilling



'Luftflow 3' refererer til ventilationsindstilling



- Indstil 'Luftflow - indstilling 0' ved at dreje på "1".
- Tryk på "1" for at bekræfte den indstillede værdi for Luftflow - indstilling 0'.

Luftflow 1 til 3 kan indstilles på sammen måde som beskrevet venfor for Luftflow - indstilling 0.



Bemærk!

For en højere luftflow-indstilling kan man ikke indtaste en lavere værdi end værdien af en lavere luftflow-indstilling (Luftflow 0 < Luftflow 1 < Luftflow 2 < Luftflow 3).

5.8 Forespørge indstillinger

Du kan forespørge de aktuelle indstillinger for Brink Air Control:

- Det gøres ved at trykke på "1"
- Vælg det ønskede apparat ved at dreje på "1"
- Tryk på "1" for at bekræfte det ønskede apparat (eller vælg VGV-apparat, hvis kun ét apparat er tilsluttet).
- Vælg 'Oplysninger om apparat (Device information)' ved at dreje på "1" .
- Tryk på "1" . 'Oplysninger om apparat (Device information)' åbnes.
- Vis den ønskede information ved at dreje på "1"



Bemærk!

I menuen Oplysninger om apparat kan du få vist indstillingerne, men de kan ikke ændres.

5.9 Fabriksindstillinger for det tilsluttede apparat

Et apparat er tilsluttet Brink Air Control. Det er muligt at nulstille alle indstillinger for dette apparat til fabriksindstillingen. Det gøres på følgende måde (se → [Billedoversigt betjeningslementer](#) side 27):

- Tryk om nødvendigt flere gange på Return-tasten "2" for at gå til hovedskærmen.
- Tryk på "1" . 'Hovedmenuen (Main menu)' åbnes.
- Vælg 'Installatør (Installer)' ved at dreje på "1" .
- Tryk på "1" . 'Installatør (Installer)' åbnes.
- Vælg 'Fabriksindstilling (Factory setting)' ved at dreje på "1" .
- Tryk på "1" . 'Fabriksindstilling (Factory setting)' åbnes.
- Vælg 'Ja (Yes)' ved at dreje på "1" .
- Tryk på "1" for at bekræfte nulstillingen af indstillingerne til fabriksindstillingen.
- Ved at vælge Fabriksindstilling nulstilles alle indstillinger til fabriksindstillingen. Samtidigt slettes også alle fejlmeldinger.

6 Vedligeholdelse

6.1 Generel vedligeholdelse



Forsigtig!

Rengør skærmen med en blød klud.



Forsigtig!

Brug ikke vand og/eller (rengørings)væske på skærmen.

6.2 Rengøre eller udskifte filteret

6.2.1 Melding om filter

Når teksten 'FILTER' vises på Brink Air Control display (se → [Billede melding om filter](#) side 30), skal filtrene i det apparat, som er tilsluttet Brink Air Control, rengøres eller udskiftes.

6.2.2 Udtage, rengøre eller udskifte filtre

Se vejledningen til det apparat, som er tilsluttet Brink Air Control, for anvisninger om, hvordan filtrene skal tages ud.

6.2.3 Nulstille melding om filter

Meldingen om filter kan nulstilles, når du har rengjort eller udskiftet filtret (eller filtrene). For at gøre dette, skal du trykke på indstillingsknappen "1" og holde den nede i mindst fem sekunder (se → [Billedeoversigt betjeningslementer](#) side 27 & → [Billede nulstille melding om filter](#) side 31).

Tryk om nødvendigt på Return-tasten "2" for at gå til

Teksten filter vises ikke længere på Brink Air Control display.

7 Demontering

**Advarsel!**

Det er ikke tilladt selv at demontere Brink Air Control eller komponenterne i Brink Air Control. Kun en vedligeholdelsesmontør, som er godkendt af Brink Climate Systems B.V. må gøre det.

8 Reparation

**Advarsel!**

Det er ikke tilladt selv at åbne eller reparere Brink Air Control eller komponenterne i Brink Air Control. Kun en vedligeholdelsesmontør, som er godkendt af Brink Climate Systems B.V. må gøre det.

9 Miljø

**Bemærk!**

Brink Air Control må ikke bortskaffes som blandet kommunalt affald, men skal indsamles særskilt.

**Bemærk!**

Informer dig i dit område om mulighederne for at indlevere Brink Air Control, når apparatets brugstid er udløbet. Smid ikke elektriske apparater og komponenter væk, men undersøg, om (komponenterne i) Brink Air Control kan indleveres, genvindes eller genbruges.

Overholdelse af RoHS-direktivet

Dette produkt opfylder kravene i Europa-Parlamentets og Rådets direktiv 2002/95/EF af 27. januar 2003 om begrænsning af anvendelsen af visse farlige stoffer i elektrisk og elektronisk udstyr (RoHS).

Bekendtgørelse om WEEE

WEEE-direktivet (Waste Electrical and Electronic Equipment), som trådte i kraft 13. februar 2003 som europæisk forordning, har medført en væsentlig ændring i behandlingen af elektrisk udstyr, når det har nået slutningen af sin livscyklus. Formålet med dette direktiv er først og fremmest at undgå, at elektrisk udstyr bortskaffes sammen med husholdningsaffald og at tilskynde genbrug, genanvendelse og andre former for genvinding af sådant affald for at begrænse affaldsmængden.

WEEE-logo på et produkt eller på emballagen angiver, at det pågældende produkt ikke må bortskaffes eller smides ud sammen med husholdningsaffald. Alt dit gamle elektroniske eller elektriske udstyr skal bortskaffes via særlige indsamlingssteder for sådant farligt affald. Særskilt indsamling og korrekt behandling af gammelt elektronisk og elektrisk udstyr bidrager til at holde vores naturlige kilder i stand. Desuden garanterer korrekt genanvendelse menneskers sikkerhed og sundhed og miljøet. Kontakt kommunen, det lokale miljøelskab, den leverandør, hvor du har købt apparatet eller producenten af apparatet for mere information om behandling af elektronisk og elektrisk udstyr, genanvendelse og indsamlingssteder.



WEEE logo

Indlevering og genbrug

Informér dig i dit område om mulighederne for at indlevere Brink Air Control, når apparatets brugstid er udløbet. Smid ikke elektriske apparater og komponenter væk, men undersøg, om (komponenterne i) Brink Air Control kan indleveres, genvindes eller genbruges.

10 Problemløsning og garanti

10.1 Problemløsning

Se installationsvejledningen til det apparat, som er tilsluttet Brink Air Control, for afhjælpning af en fejl, som er vist på Brink Air Control display.

10.2 Garanti

Brink Air Control er fremstillet af Brink Climate Systems B.V. med stor omhu og i henhold til høje kvalitetsstandarder. Det garanteres, at Brink Air Control virker upåklageligt i en periode på tolv måneder regnet fra tidspunktet for leveringen. Denne garanti ydes i overensstemmelse med de Generelle leveringsog salgsbetingelser for Brink Climate Systems B.V. Du kan finde disse på www.brinkclimatesystems.com.

Har du et garantikrav?

Så skal du meddele garantikravet skriftligt ved at sende et brev til:

Brink Climate Systems B.V.

Mailbox 11

NL-7950 AA, Staphorst, Holland

I tilfælde af forkert eller uhensigtsmæssig brug af Brink Air Control og manglende overholdelse af brugsanvisningerne i denne brugervejledning, bortfalder din ret til garanti.



Advarsel!

Det er ikke tilladt at foretage ændringer i Brink Air Control hardware og software. Det kan påvirke Brink Air Control funktionsmåde og i dette tilfælde bortfalder alle garantier.









Advarsel!

Det er ikke tilladt selv at åbne eller reparere Brink Air Control eller komponenterne i Brink Air Control. I dette tilfælde bortfalder garantierne.

11 Bilag 1: Standardindstillinger for ugeprogrammer







11.1 Standardindstillinger P1

Uge (mandag til søndag inklusive)







Periode	Starttid	Ventilationsindstilling
1	07.00	
2	08.00	
3	17.00	
4	22.00	
5	Ikke indstillet	
6	Ikke indstillet	

11.2 Standardindstillinger P2

Uge (mandag til fredag inklusive)







Periode	Starttid	Ventilationsindstilling
1	07.00	
2	08.00	
3	17.00	
4	22.00	
5	Ikke indstillet	
6	Ikke indstillet	

Weekend (lørdag og søndag)

Periode	Starttid	Ventilationsindstilling
1	08.00	
2	23.00	
3	Ikke indstillet	
4	Ikke indstillet	
5	Ikke indstillet	
6	Ikke indstillet	

11.3 Standardindstillinger P3

Mandag

Periode	Starttid	Ventilationsindstilling
1	07.00	
2	08.00	
3	17.00	
4	22.00	
5	Ikke indstillet	
6	Ikke indstillet	

Tirsdag (samme som mandag)

Onsdag (samme som mandag)

Torsdag (samme som mandag)

Fredag (samme som mandag)

Lørdag (samme som mandag)

Søndag (samme som mandag)

Bilag 2 Billeder

11.1 Billedoversigt betjeningslementer

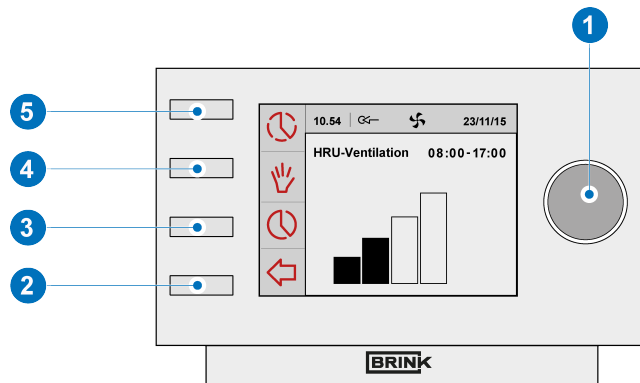



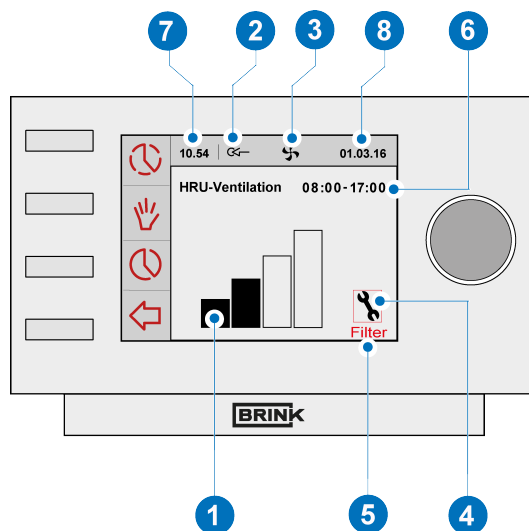

- 1 = Indstillingsknap
- 2 = Return-tast
- 3 = Indstilling og aktivering af tidsstyring
- 4 = Tast til manuel betjening
- 5 = Udenomkobling af tidsstyring

11.2 Billedoversigt display



- 1 = Indikator for luftstrømningshastighed
- 2 = Indikator for Ebus
- 3 = Indikator for ventilator
- 4 = Fejlsymbol
- 5 = Melding om filter
- 6 = Aktuel tidsperiode
- 7 = Aktuelt klokkeslæt
- 8 = Aktuel dato

11.3 Billede ventilationsindstillinger

	
	1
	2
	3

11.4 Billede løsne betjeningsmodul

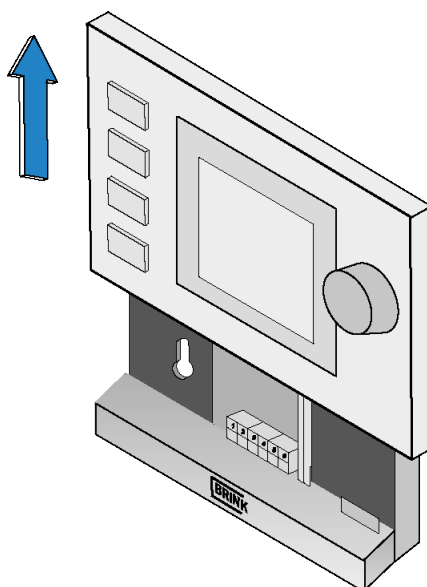

11.5 Billede elektrisk tilslutning

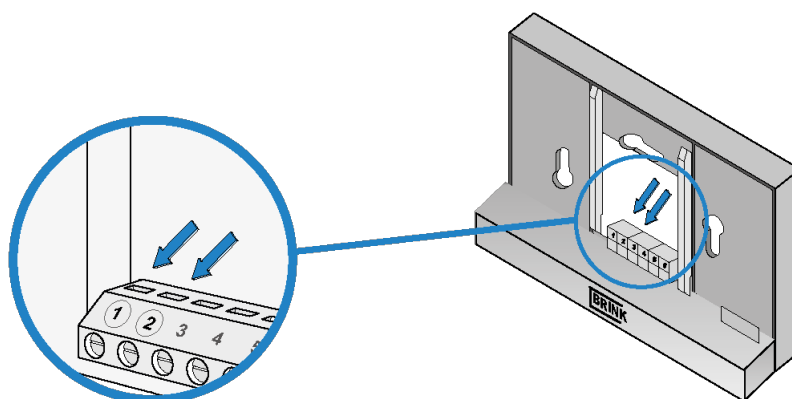

11.6 Billede vægbeslag

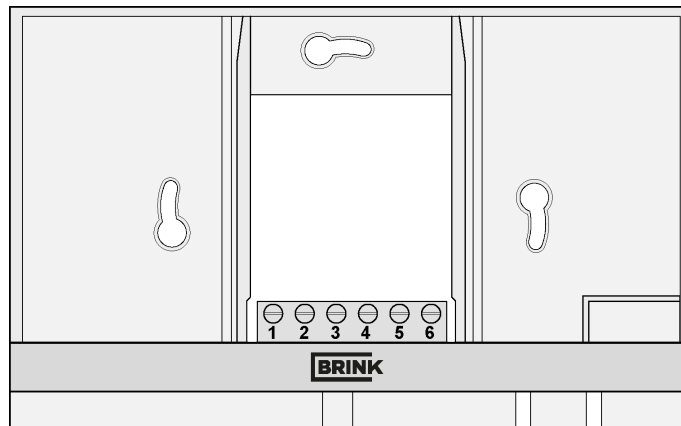

11.7 Billede sætte betjeningsmodulet tilbage

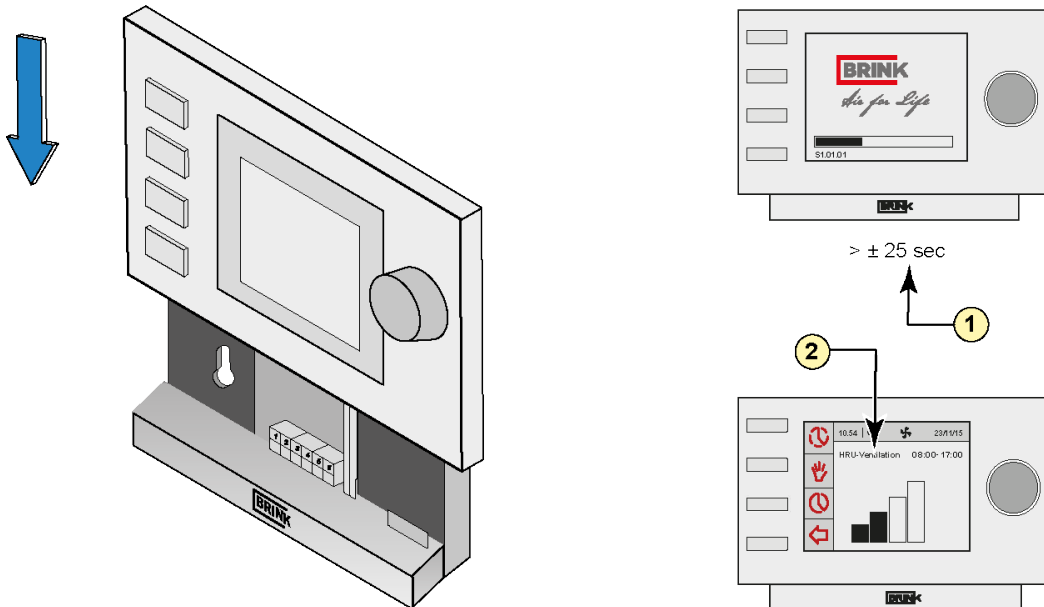

1 = ± 25 sekunder

2 = HRU ventilation

11.8 Billede melding om filter

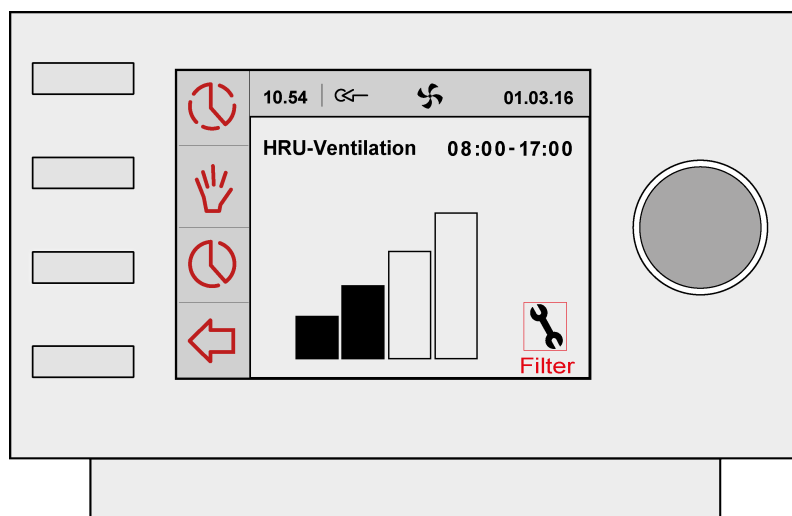

11.9 Billede hovedmenu

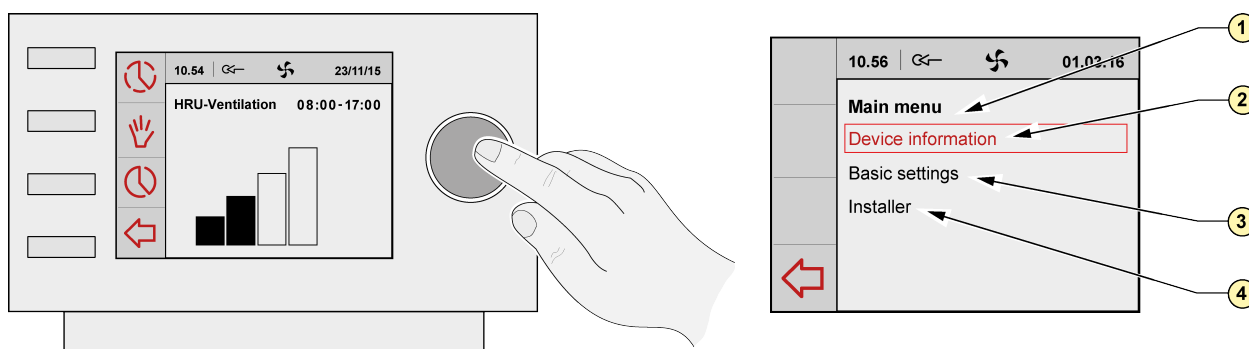

- 1 = Hovedmenuen
- 2 = Oplysninger om apparat
- 3 = Basisindstillinger
- 4 = Installatør

11.10 Billede nulstille melding om filter

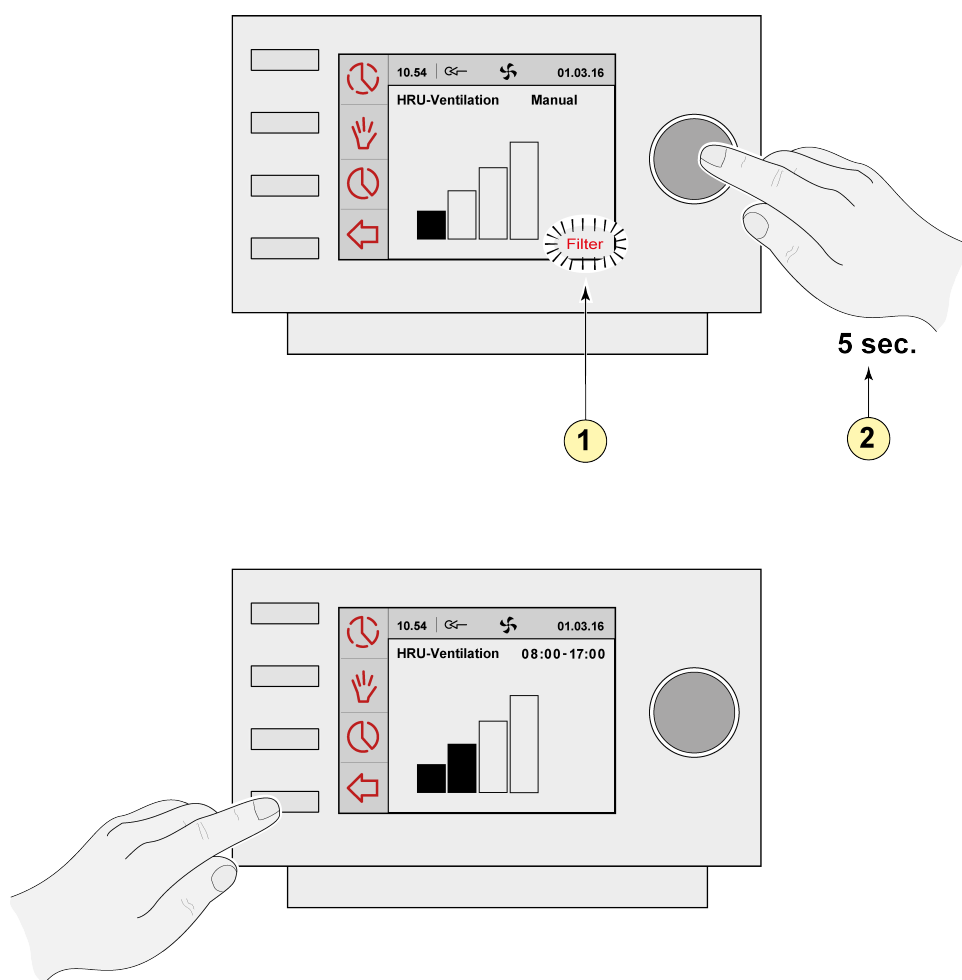

1 = Melding om filter

2 = 5 sekunder

11.11 Billedets oplysninger om apparat

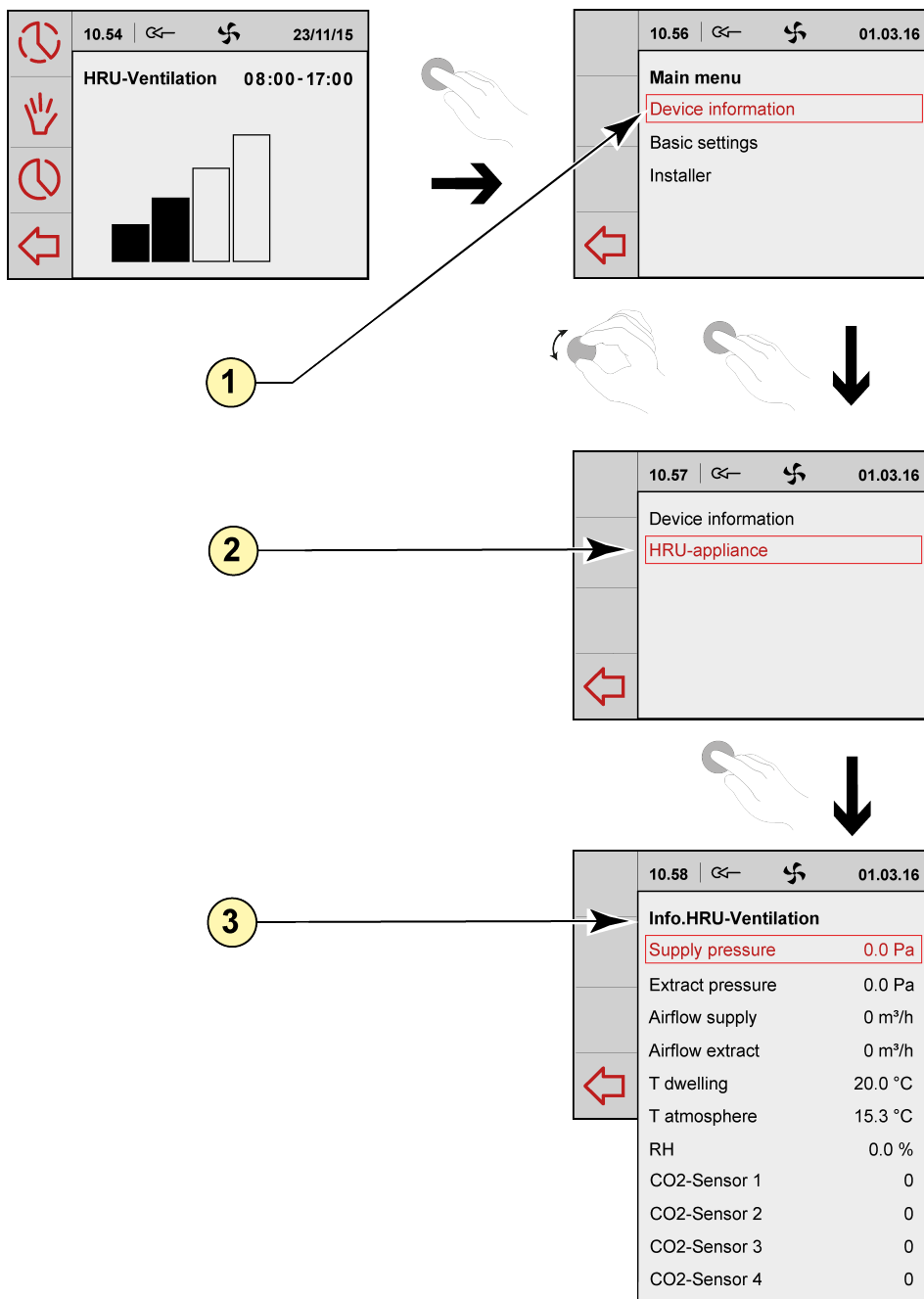

- 1 = Oplysninger om apparat
- 2 = HRU-apparat
- 3 = Information HRU-apparat

11.12 Billedets Basisindstillinger

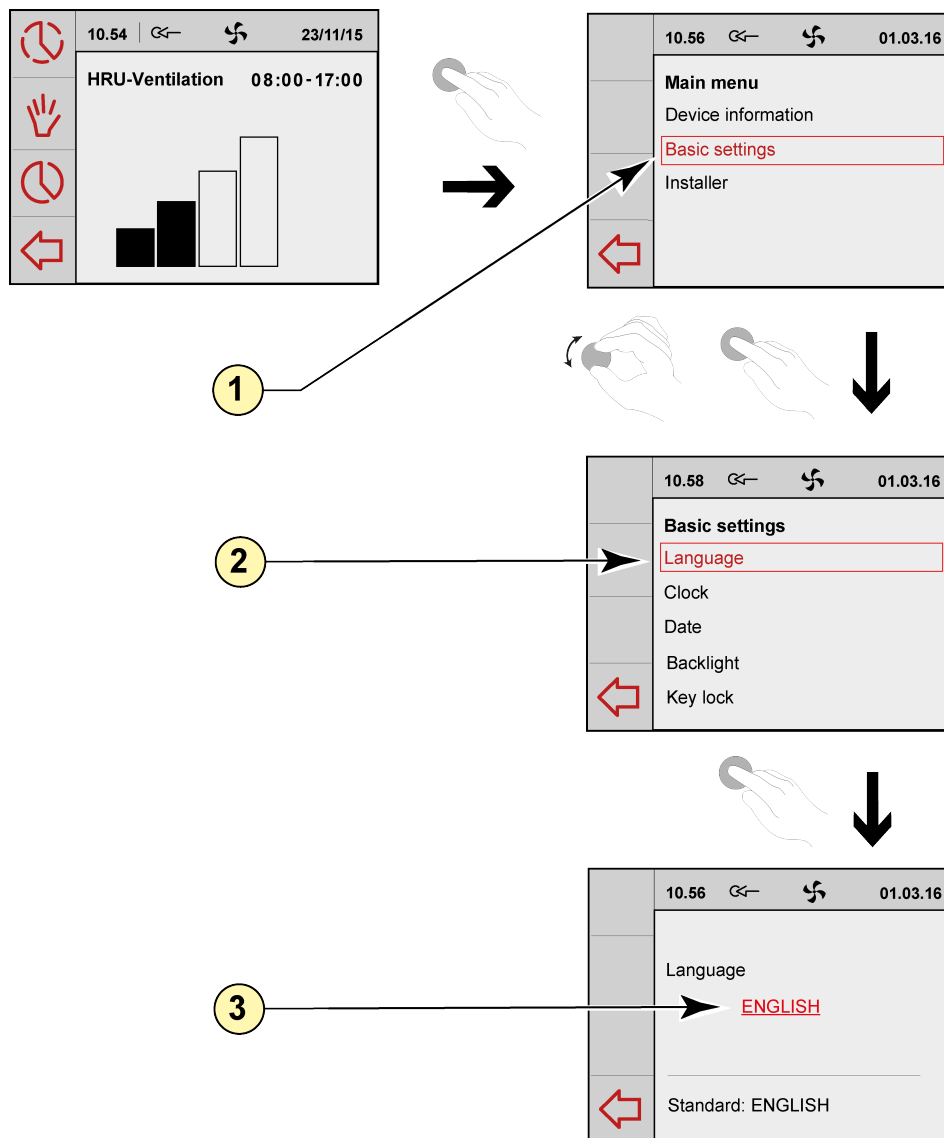

1 = Basisindstillinger

2 = Sprog

3 = Engelsk

11.13 Billede installatør menu

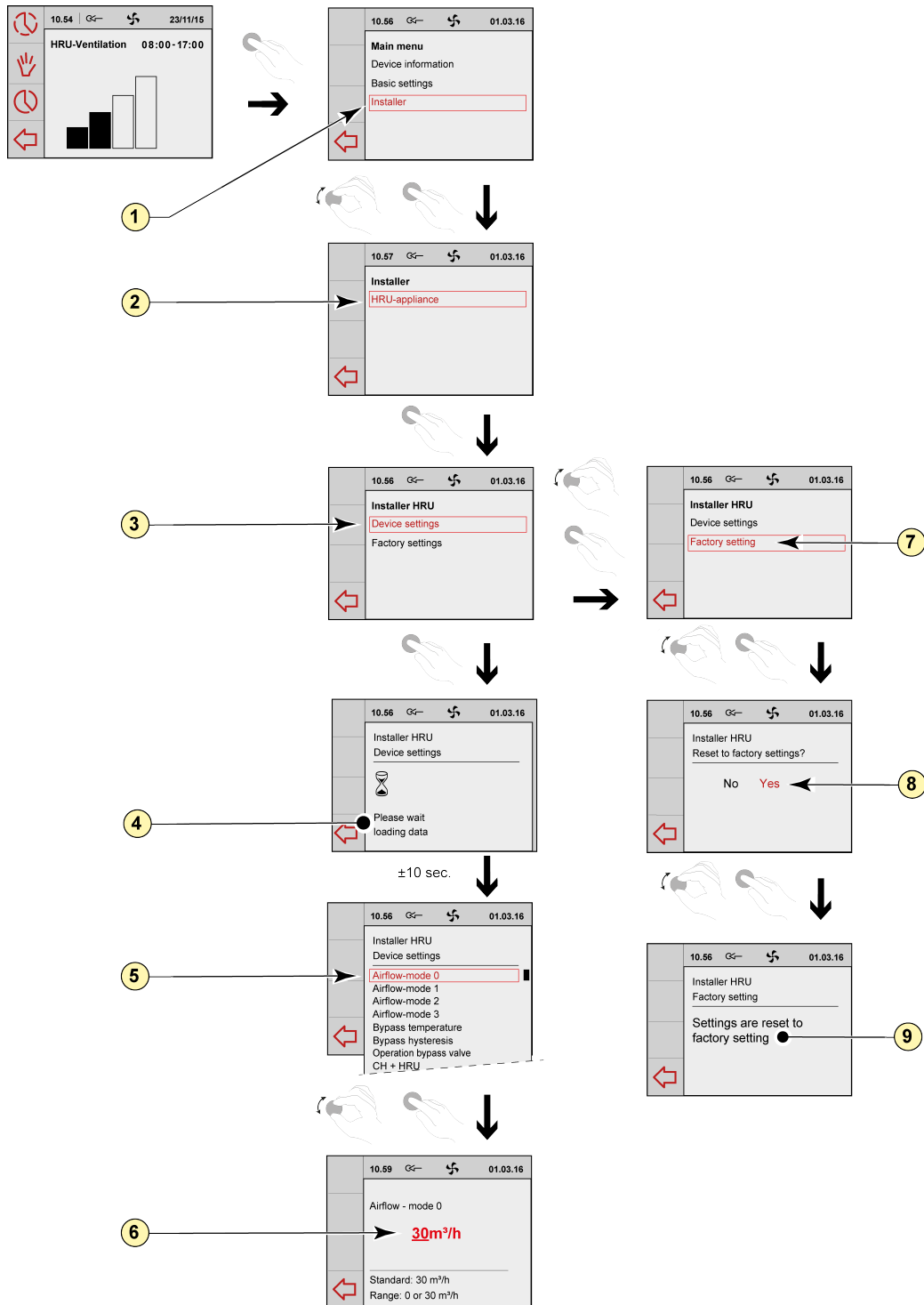

- 1 = Installatør
- 2 = HRU-apparat
- 3 = Oplysninger om apparat
- 4 = Vent venligst: Indlæser data
- 5 = Luftflow 1

- 6 = Luftflow 30 m³/h
- 7 = Fabriksindstilling
- 8 = Ja
- 9 = Indstillingerne nulstilles til fabriksindstillingen



Brink Climate Systems BV
P.O. Box 11 NL-7950AA Staphorst
T +31 (0) 522 46 99 44

E info@brinkclimatesystems.com
www.brinkclimatesystems.com
www.brinkairforlife.com